



GAMME D'APPUIS-TÊTE

Améliorer le soutien de la tête





Pictured: Matrix Elan headrest with Ellipse headpad



Conception développée avec des cliniciens

En tant qu'expert mondial du positionnement, les produits Matrix® sont méticuleusement conçus à partir d'un design innovant, en collaboration avec des cliniciens.

PRÉCISION



Chaque détail élaboré par notre équipe de cliniciens vise l'efficacité, la qualité et un ajustement précis.

CONFORT



Le coussin d'appui-tête peut être choisi parmi différents modèles, incluant le nouveau coussin HUG. Il offre davantage d'immersion, d'enveloppement et améliore le confort général.

SOUTIEN



Les conceptions hautement réglables et de forme anatomique favorisent un meilleur alignement naturel afin de maximiser la fonctionnalité du fauteuil roulant.



Gamme d'appuis-tête

Les appuis-tête Matrix® offrent un soutien postural sur mesure et efficace qui permet aux personnes d'atteindre une fonctionnalité maximale et de bénéficier d'une meilleure qualité de vie.

Nous croyons qu'il faut créer le bon soutien au premier essai. C'est pourquoi nos appuis-tête sont conçus avec des options de fixations simples et hautement configurables. Elles peuvent également être combinées avec une gamme de coussins d'appui-tête offrant un soulagement des points de pression.

Simple et intuitif

Matrx[®] Loxx[™] est un appui-tête simple et intuitif qui offre un soutien de tête minimaliste et efficace. Avec 4 points de réglage, la fixation Loxx est une solution adaptée à un large éventail de besoins.

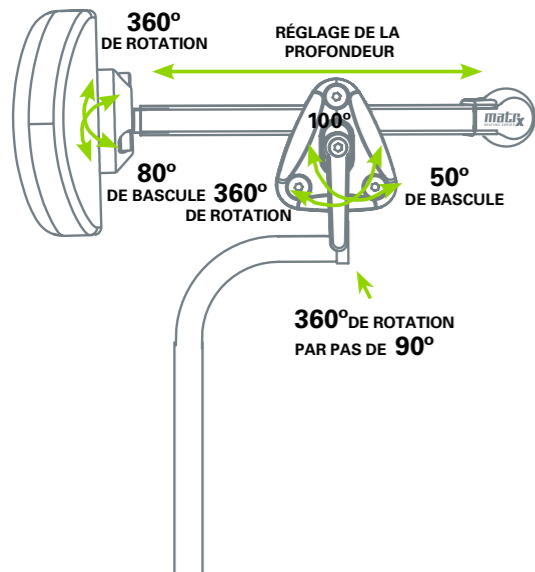

INSTALLATION FACILE

Le levier de réglage permet de créer le bon support du premier coup, ce qui permet de changer de position facilement et intuitivement. Le verrou de fixation permet le retrait ou le réglage de la hauteur de l'appui-tête.



MAINTIEN SÉCURISÉ

Cette conception unique, en instance de brevet, a été crash-testée et garantit un maintien sûr, sans aucun mouvement involontaire.



AJUSTABLE

Les cyphoses modérées et les postures asymétriques peuvent être facilement prises en charge; ce qui permet d'aider les utilisateurs dans leurs tâches quotidiennes.

M Regardez de plus près



ORIENTATION OPTIMALE DU COUSSIN

Deux points de pivot et une barre de glissement pour une orientation optimale du coussin d'appui-tête.

NOMBREUSES POSITIONS DE MONTAGE

Le support vertical incurvé offre une grande visibilité pour les positions de montage latérales ou avant.

SÉCURITÉ AMÉLIORÉE

Embout protecteur vert en caoutchouc pour une meilleure visibilité.

Multi-réglable

Matrx® Elan est un appui-tête compact et léger avec un matériel extrêmement réglable qui offre un soutien et un confort maximum. Avec 6 points de réglage, il s'agit de notre matériel le plus réglable à ce jour, offrant une solution pour le plus grand nombre de besoins.

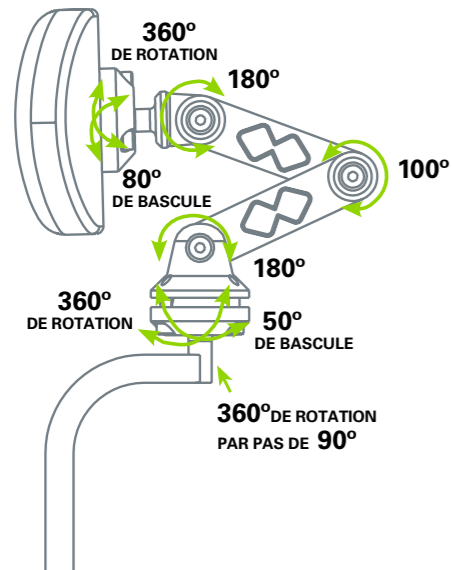

POLYVALENT

Le matériel innovant offre de nombreuses possibilités de positionnement pour les besoins les plus complexes, y compris les cyphoses les plus extrêmes, ainsi qu'une fonction de pivotement pour faciliter les transferts.



MAINTIEN FERME

Cette conception testée en cas de collision est dotée d'une fonction innovante de verrouillage multi-disques qui offre une force de maintien importante et fiable.



RÉGLAGES FACILES

La mise en place est rapide et efficace grâce à une simple clé Allen, tandis que les leviers de réglage facilitent le changement de position. Bouton de fixation pour le retrait ou le réglage de la hauteur.

m Voir de plus près

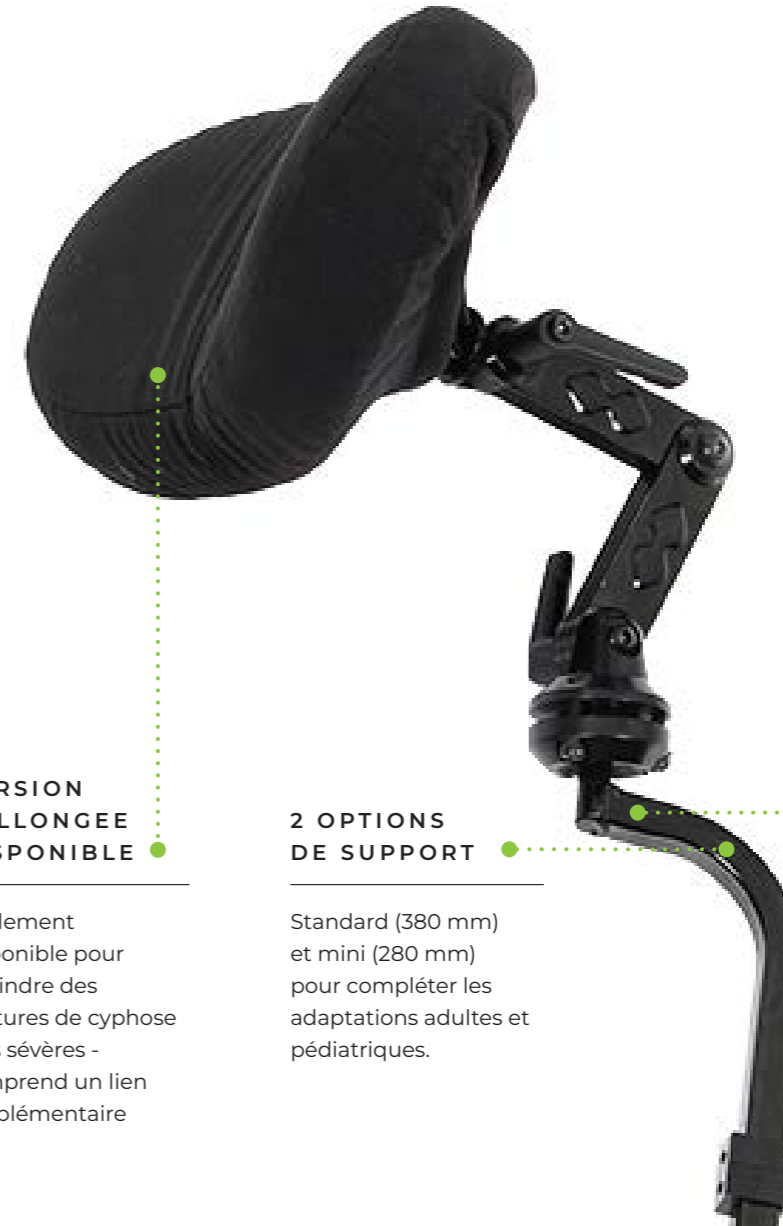

DESIGN PRIMÉ

VERSION RALLONGEE DISPONIBLE

Egalement disponible pour atteindre des postures de cyphose plus sévères - comprend un lien supplémentaire

2 OPTIONS DE SUPPORT

Standard (380 mm) et mini (280 mm) pour compléter les adaptations adultes et pédiatriques.

SUPPORT VERTICAL COURBÉ

Pour les positions de montage latérales ou avant

matrx® FLIPP

Nouvelle option de basculement disponible sur nos appuis-tête Matrx® Elan et Matrx® Loxx. Elle vous permet de déplacer temporairement l'appui-tête sans affecter les réglages d'origine ni se détacher du fauteuil roulant.

Matrx® FLIPP permet aux soignants de gérer plus facilement les routines quotidiennes telles que les transferts, la toilette et les activités d'hygiène. Il peut également être utile lorsqu'une plus grande mobilité de la tête est souhaitée.

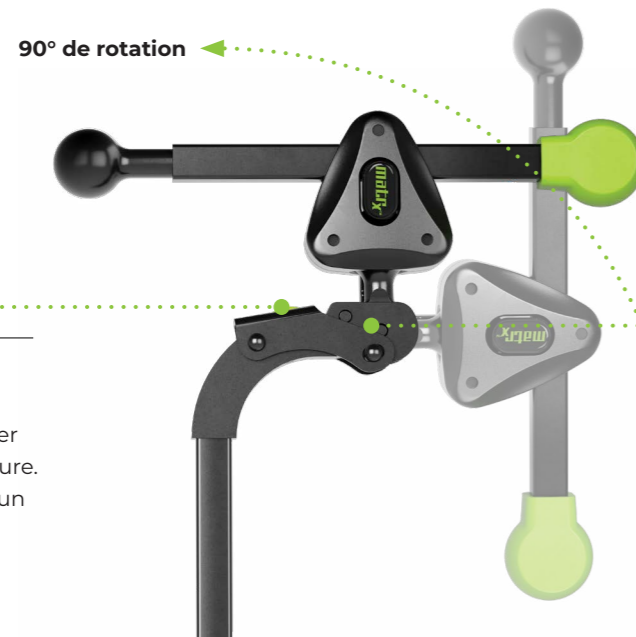

BOUTON TEXTURÉ ET DE COULEUR CONTRASTÉE

Fournit des indications visuelles et tactiles sur l'endroit où il faut appuyer pour déverrouiller la serrure. Peut être actionné avec un seul doigt.

NOUVEAU POUR 2025

OUVERTURE SÉCURISÉE

Le mécanisme de déverrouillage est désactivé lorsque le coussin de l'appui-tête est chargé afin d'éviter tout déverrouillage accidentel.

M Montage et compatibilité



INSERTS D'INTERFACE

Permet d'installer les appuis-tête Matrx® sur nos récepteurs d'appui-tête Flex 3.



KIT DE PLAQUES DE MONTAGE

Un kit de plaque de montage avec un bouton de réglage ergonomique à profil bas est inclus avec tous les appuis-tête Matrx®. Cela permet de le fixer à la plupart des supports dorsaux solides. Le kit comprend également une cale d'épaisseur pour les cas où un dégagement supplémentaire est nécessaire.

m Coussins d'appui-tête

HAUTEMENT CONFORTABLE

La mousse à double densité assure l'immersion et empêche la formation de creux. La mousse moulée entoure la base en aluminium pour une protection supplémentaire.

AJUSTEMENT SUR MESURE

Les coussins d'appui-tête Elan sont deux fois moins lourds que ceux de la concurrence. La base en aluminium peuvent être façonnées à la forme souhaitée.

MAINTENANCE FACILE

Les housses sont zippées pour un retrait et un lavage faciles. Deux types de housses sont disponibles : noire et respirante ou imperméable.



2 COUSSINS OCCIPITAUX

Soutient les régions occipitales et sous-occipitales de la tête. Disponible en deux tailles.



3 COUSSINS ELLIPSES

Fournit un soutien postérieur et latéral. Disponible en 3 tailles.

Disponible avec un HUG



4 POINTS

Soutient les zones occipitales et temporales de la tête. Disponible en deux tailles.

matrix[®]HUG

NOUVEAU POUR 2025

Coussin lavable en machine qui remplace la mousse moulée très résistante. Fabriqué de la fibre de Stamina pour plus de confort, de respirabilité et de régulation du microclimat. Disponible dans la forme et les dimensions de l'appui-tête Standard.

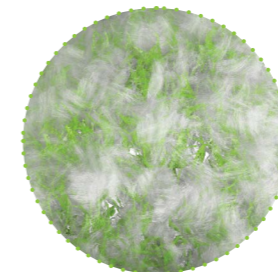

m Options



BANDEAU

Bande frontale confortable en néoprène. Fixation simple sur les côtés pour faciliter l'application. L'intérieur de la bande comporte une surface antidérapante.









Données techniques

OPTIONS DE REMBOURRAGE

Coussin standard	Coussin occipital	4 points
Petit 150x90mm Moyen 250x130mm Grand 360x130mm	Petit 230x180mm Grand 310x200mm	Petit 290mmx180mm Grand 280x260mm

OPTIONS DE MATÉRIEL

	Loxx	Elan Mini	Elan	Elan Extended
 Support.....	380mm	280mm	380mm	380mm
 Ajustement de la profondeur.....	115mm	260mm	260mm	250mm +76mm
 Réglage latéral.....	90° (50mm)	90° (50mm)	90° (50mm)	90° (50mm)
 Réglage en angle.....	50°	50°	50°	50°
 Inclinaison.....	80°	80°	80°	80°
 Bascule.....	0°	180°+100°+180°	180°+100°+180°	180°+100°+180°
 Rotation.....	360°	360°	360°	360°



* Les dispositifs d'appui-tête Invacare® Matrix® Elan® et Invacare® Matrix® Loxx™ ont passé avec succès le test du traîneau en cas d'impact frontal. Testé conformément à la norme ISO 16840-4 (2009) : Sièges pour fauteuils roulants - Partie 4 : Systèmes de sièges à utiliser dans les véhicules à moteur. Convient pour une utilisation avec des fauteuils roulants conformes à la norme ISO 7176-19 (2022) : Fauteuils roulants - Partie 19 : Fauteuils roulants utilisés comme sièges dans les véhicules à moteur.

** + 70 mm d'amplitude latérale



Invacare AG
Neuhofweg 51
4147 Aesch BL
Schweiz

Telefon +41 61 48770-80
Fax +41 61 48770-81
switzerland@invacare.com
www.invacare.ch

© 2026 Invacare International GmbH. Tous droits réservés. Toutes les informations citées sont censées être correctes au moment de l'impression. Invacare se réserve le droit de modifier les spécifications des produits sans consultation préalable. FR - 04/26